

## お手入れについて

末永くご愛用して頂くために、定期的なお手入れをお願いいたします。

- 水を含ませた布で汚れをやさしく拭きとってください。  
汚れがひどい場合は水で薄めた中性洗剤を含ませた布で汚れを拭き取り、きれいな布で水拭きをし中性洗剤が残らないようにしてください。  
最後に乾いたマイクロファイバークロス等で水分を完全に拭き取って仕上げてください。  
また、雨により本体天面に水が溜まっている場合も汚れの原因になりますので、水分をマイクロファイバークロス等で拭き取る事をお勧め致します。

下記のような条件下では製品にさびが発生することがございます。汚れを放置せず清浄に保つようお手入れをお願いいたします。

- ・鉄粉などによる異種金属が付着するような立地環境(工場地帯や鉄粉が舞う工事現場など)
- ・排ガス中の有毒物質が付着するような立地環境(工事地帯や交通量の多い市街地など)
- ・塩分が付着するような立地環境(海岸地帯など)

### ⚠️ お手入れ時のご注意

- カムロックの鍵穴に異物を入れたり、市販の合成潤滑油やシリコンスプレーを注入すると故障の原因となりますので、絶対におやめください。  
鍵の抜き差しが悪くなった場合は、鍵穴専用潤滑剤をご使用ください。
- 布で汚れを拭き取る際、製品の表面に砂等の粒子がある状態で拭くと傷の原因になりますのでご注意ください。  
また拭く力が強すぎると表面を傷めてしまうのでやさしい力で拭いてください。
- お手入れの際は、安全の為、必ずゴム手袋などの保護具を着用してください。
- タイル洗剤・苛性ソーダ・塩酸・硝酸など、酸性やアルカリ性の洗剤や薬品は使用しないでください。  
色落ち、変色、腐食、塗装剥離の原因になります。
- ワイヤーブラシや研磨剤入りの洗剤や磨き粉の使用はしないでください。製品表面を荒らしてしまいますので、おやめください。
- ホースなどで直接製品に散水はしないでください。

## アフターサービスについて

修理のご依頼、消耗部品・交換部品についてのお問い合わせは、工事店またはコーワソニア株式会社までご連絡ください。

## 製品保証について

### 保証期間

お引渡し日より1年間

### 保証内容

保証期間内に、取扱説明書に基づいた正常な使用状態で、万一製造上に起因する故障が生じた場合には無償で修理を致します。  
お買い求めの販売店または弊社までご連絡ください。  
(日本国内においてのみ有効です。また、離島及び離島に準ずる遠隔地への修理には出張に要する実費を申し受けることがあります。)

### 免責事項

次の場合は保証期間内でも有償修理となります。

- 1) 取扱説明書及び注意ラベルによらないご使用や維持管理を行わなかった事による故障及び損傷。
- 2) 故意、過失、誤使用、その他事故等による製品の故障及び損傷
- 3) 住宅や事務所、店舗など一般的な使用場所以外に設置した場合の不具合や、引渡し後の設置場所の移動などによる故障及び損傷。
- 4) 施工説明書に基づかない施工、不当な修理(承認されていない業者による修理を含む)、また分解、改造による故障及び損傷。  
(施工中の養生不足によるキズ、変色、腐食など)
- 5) 火災や地変などの天災、その他不可抗力による故障及び損傷。
- 6) 建築躯体の強度不足やゆがみ、劣化、その他本製品以外の不具合に起因する故障及び損傷。
- 7) 製品や部品の経年劣化、またこれらに伴う故障及び損傷。  
(塗装の退色や樹脂部分のひび割れ、摩耗などによる外観上の変化など)
- 8) 空気環境や雨水に含まれる成分に起因する腐食やもらい錆、塗装の剥離などの損傷。  
(海岸付近の潮風や温泉地などの腐食性のガス、工場周辺の空気中の金属粉、塩分を含んだ雨水など)
- 9) 鼠、昆虫などの動物及び植物の蔓、蔦、根などに起因する不具合や損傷。



お客様用  
取扱説明書

## はじめに

このたびは、「宅配ボックス3333V2」をお買い上げいただきまして、誠にありがとうございます。  
ご利用の前に、この取扱説明書をよくお読みになり正しくお使いくださるようお願いいたします。

3333V2R：右開き  
3333LV2：左開き

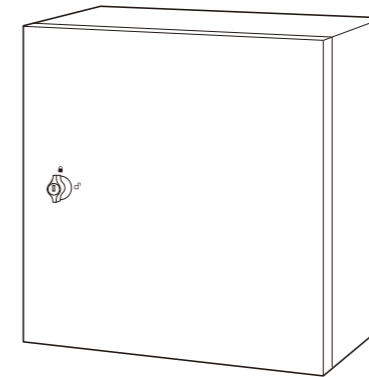

3333V2R  
カムロック

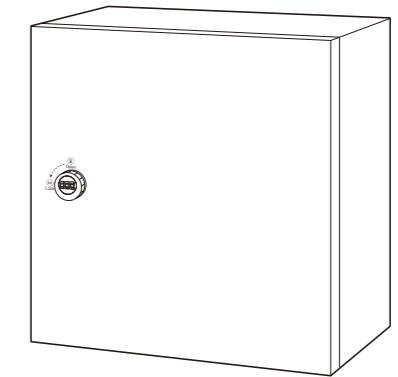

3333V2R  
3ケタ式ダイヤル錠

## ⚠️ 安全上・使用上のご注意

けがや事故、損害が発生するおそれがありますので必ずお守りください。

- 現金・貴重品・鍵・なま物・動物・植物・危険物などの受取りや保管はしないでください。  
意図的な盗難やいたずらには対応できません。現金や貴重品類の受取り・保管はしないでください。  
腐敗や変質しやすい物、危険物類の受取り・保管もしないでください。
- 荷物の紛失や盗難・損傷等については、いかなる場合でも補償は一切致しかねますのでご了承ください。
- 本製品は防滴型となっておりますが完全防水ではありませんので、雨の時は早めに荷物を取り出してください。
- 扉は開き放しにしないでください。  
歩行者が扉に当たりけがをするおそれがあります。また突風で扉が破損したり雨水が内部に入る原因にもなります。
- 扉を閉めるときは静かに閉めてください。  
乱暴に閉めると音が周辺に響き迷惑になります。特に深夜などは十分にご配慮ください。  
また、扉を強く閉めたり本体に衝撃を与えると破損や故障の原因になります。
- 扉に手や物などを挟まないようご注意ください。
- ホースで直接製品本体に散水しないでください。  
製品内部に水が入るおそれがあります。また、破損や故障の原因になります。
- 炎天下では製品本体の天面や側面が高温になる事がありますのでご注意ください。
- 製品本体に重量物を載せたり、上に乗ったり扉などにぶら下がったりしないでください。  
扉の開閉ができなくなる等、破損や故障の原因になります。また、思わぬけがをすることがあります。
- 塗装がはがれるおそれがありますので製品本体に粘着テープなどは貼らないでください。

## コーワソニア株式会社

### 【第一事業部】

〒373-0846 群馬県太田市中根町668-5  
TEL:0276-32-3600 FAX:0276-32-3716  
E-mail kowa@sonia-g.co.jp

### 【東京支店】

〒101-0046 東京都千代田区神田多町2-3-1  
TEL:03-5941-5521 FAX:03-3256-3033  
E-mail kowa-t@sonia-g.co.jp

sonia  
http://www.sonia-g.co.jp/kowa

2024.12

**各部名称**

※図は宅配ボックス3333V2R(右開き)です。宅配ボックス3333V2L(左開き)は左右反転の図になります。

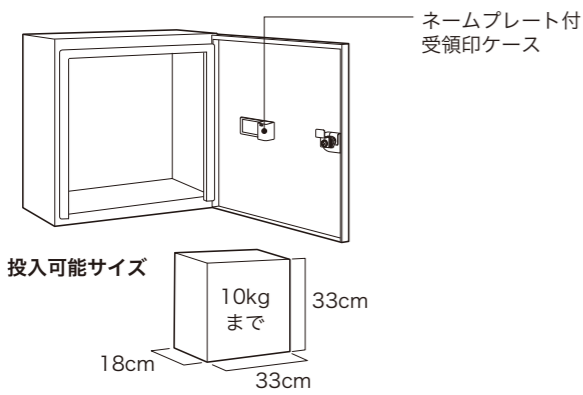

**カムロック仕様**



**カムロック仕様付属品**

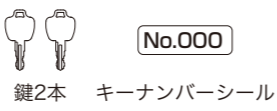

**3ケタ式ダイヤル錠仕様**

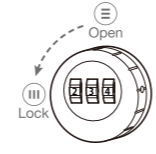

**宅配ボックスのご使用方法**

はじめに、宅配業者の配達員の方に不在時の宅配ボックスへの配達方法をお伝えください。

郵便局の配達物(ゆうパック・書留等)の宅配ボックスへの配達については、郵便局公式ホームページをご確認頂くか日本郵便株式会社にお問い合わせください。

受領印を扉内側の受領印ケースにセットしてください。

受領印はお客様でご用意をお願い致します。

ネームプレートは右図のようにクリアカバーをたわませ取り外し、ネーム紙に記入後、クリアカバーを戻してください。

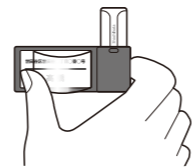

**カムロック仕様 荷物の受取り方【配達方法】**

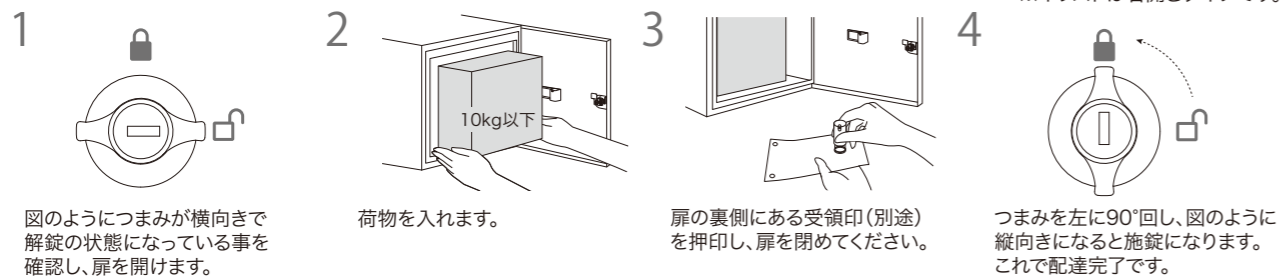

この宅配ボックスは1回受取用です。施錠の場合は入れる事ができません。

**カムロック仕様 荷物の取出し方**

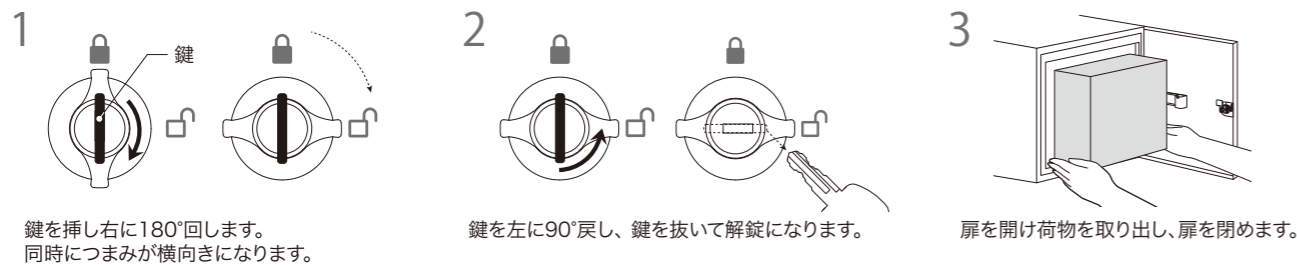

**鍵を紛失してしまった場合・スペアキーをご購入希望の場合**

キーナンバーをご確認の上、製品名と併せてコーワソニア株式会社またはお買い上げ販売店までご連絡ください。

**<キーナンバーの確認方法>**

鍵にキーナンバーが刻印されています。紛失してしまった場合は、宅配ボックス本体の底面に(右図)キーナンバーシールが貼られていますのでこちらをご確認ください。

No.

付属のキーナンバーシールはこちらに貼り、大切に保管してください。

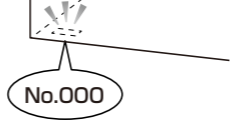
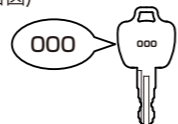

**3ケタ式ダイヤル錠暗証番号の設定方法**

暗証番号は自由に設定・変更できる可変式です。初期設定は『000』です。

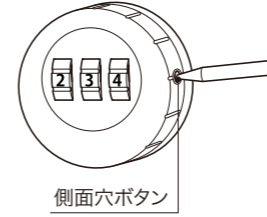

- ①現在の暗証番号に合わせます。(初期設定は『000』です。)
- ②直径4mm以下のピン(つまようじ等)をご用意ください。側面の穴にあるボタンをピンで押し、ピンで押したまま新しい暗証番号に合わせます。
- ③ピンを抜くと新しい暗証番号に設定されます。

**お客様暗証番号記入欄**



**暗証番号は忘れないようご注意ください**

暗証番号を忘れると扉を開閉できなくなりますので忘れないようご注意ください。(暗証番号が解らなくなってしまった場合は、全通り(000~999)お試し頂く必要がございます。)

**3ケタ式ダイヤル錠仕様 荷物の受取り方【配達方法】**

※イラストは右開きタイプです。左開きタイプは反転になります。

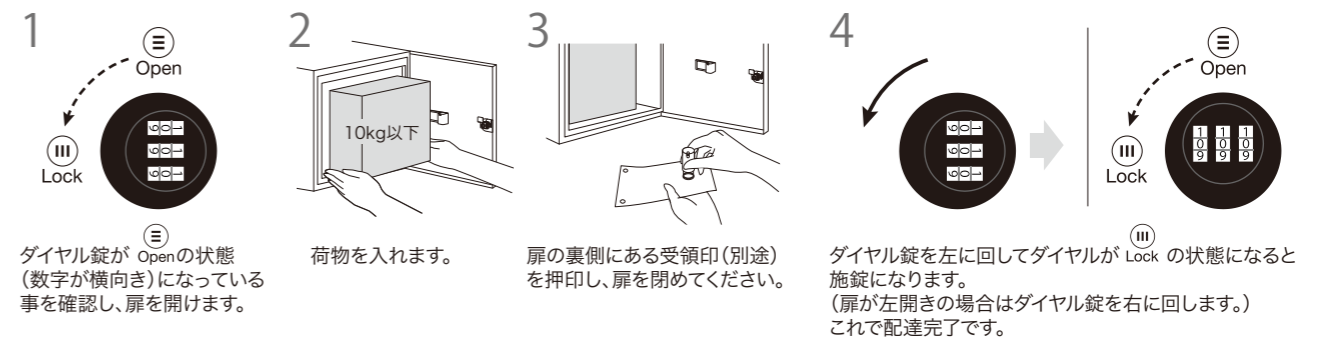

この宅配ボックスは1回受取用です。ダイヤル錠が Lock の状態の場合は入れる事ができません。

**3ケタ式ダイヤル錠仕様 荷物の取出し方**

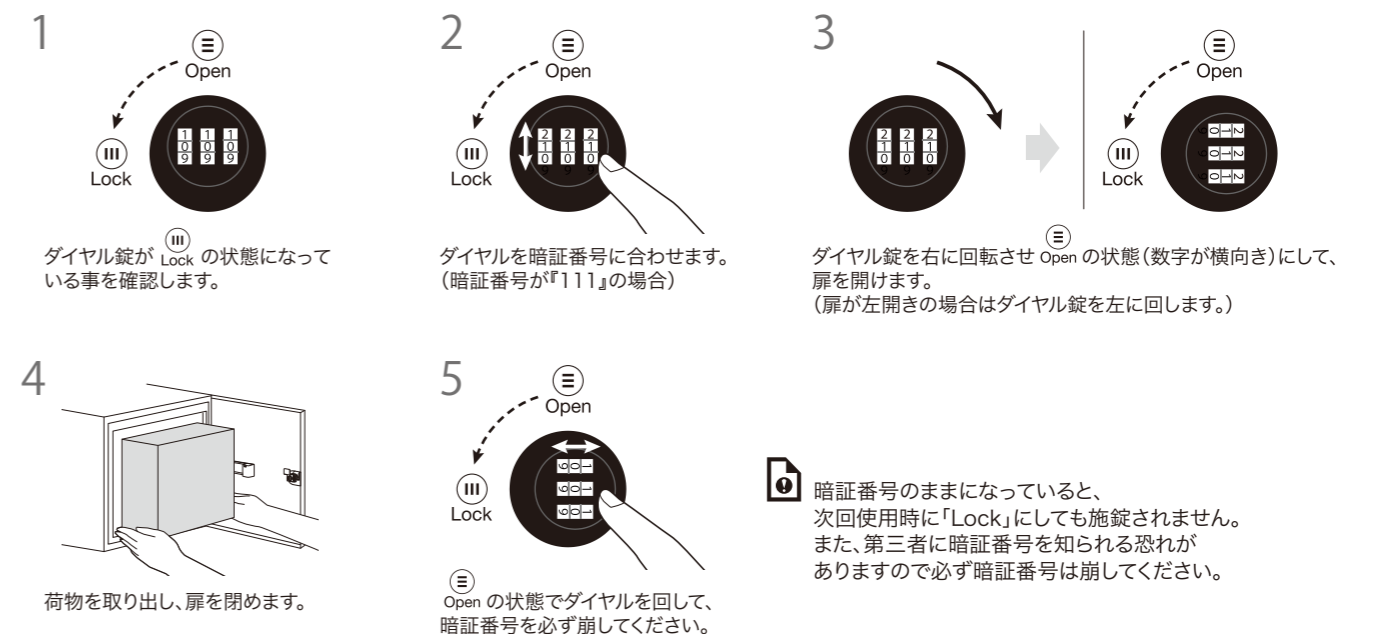

暗証番号のままになっていると、次回使用時に「Lock」にしても施錠されません。また、第三者に暗証番号を知られる恐れがありますので必ず暗証番号は崩してください。