

この施工説明書をよくお読みの上、正しく施工をしてください。

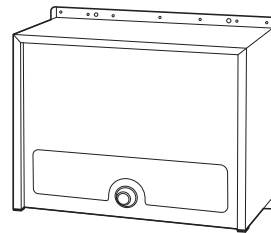
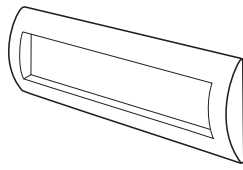
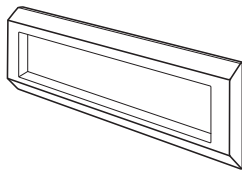

900 (投入口)

B900H (本体ボックス部)

付属品

*万一、不足の場合はお買い上げ店にご連絡ください。

900付属品

長ネジ
2本



M5×L285

ワッシャー
2枚



M5

六角ナット
2個



M5

B900H付属品

タッピングネジ
4本

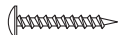

AトラスM4×L30

ナイロンアンカー
4本



S6

ダイヤル錠
解錠番号シール
1枚



(ダイヤル錠仕様のみ)

工事完了後、お客様に
必ずお渡しください。

900/B900H共通付属品

取扱説明書
1部



工事完了後、お客様に
必ずお渡しください。

施工説明書
1部



施工上のご注意とお願い

- 安全の為、必ず軍手などの保護具を着用して作業をしてください。
- 製品は防滴仕様ですが、完全防水ではないので強い風雨の場合は雨水が侵入する恐れがあります。
可能な限り、雨掛かりの少ない場所に設置してください。
- フタの開閉に支障がある場所や、通行の妨げになる場所には設置しないでください。
- 取付面は平滑で、垂直または水平である事を必ず確認してください。
製品本体にねじれや歪みが生じ、動作不良をおこしたり故障の原因になる場合があります。
- 強度が十分にある建築構造物に取付けてください。
取付部の強度が不足している場合は落下の原因となります。(サイディング・ALC等への取付けは、落下する恐れがあります。)
- ネジ類の締め忘れ、および締め過ぎにご注意ください。
電動ドライバーを使用する際は低速回転(低トルク)で取付けてください。ネジ山が機能不良になる恐れがあります。
- 家屋の壁へ取付ける場合、アンカー取付部には水の侵入が無いようにコーキング等で防水処理をしてください。
- 製品に付着した汚れ、モルタル等は中性洗剤で速やかに清掃してください。
シンナー、塩酸などを使用すると、腐食の原因になります。
- 製品取付け後に他の工事を行う場合には必ず養生をしてください。
製品にキズがついてしまったり、チリ・鉄粉や洗浄液等でもらい錆、変色、腐食をおこす場合があります。
- 養生でテープなどを使用する際は粘着の弱いマスキングテープを使用して速やかに剥がしてください。
粘着が強かったり長時間貼ったままにすると塗装剥がれの原因になります。

コーワソニア株式会社

[第一事業部]

〒373-0846 群馬県太田市中根町668-5
TEL:0276-32-3600 FAX:0276-32-3716
E-mail kowa@sonia-g.co.jp

[東京支店]

〒101-0046 東京都千代田区神田多町2-3-1
TEL:03-5941-5521 FAX:03-3256-3033
E-mail kowa-t@sonia-g.co.jp

2023.01

sonia
http://www.sonia-g.co.jp/kowa

[900施工手順]

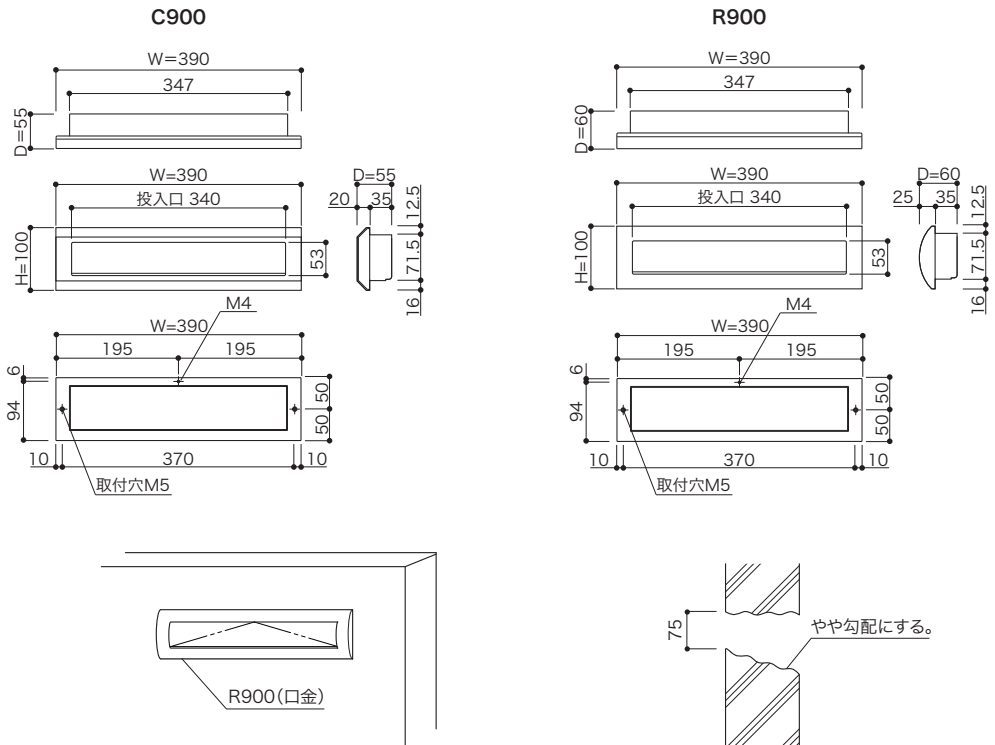

1. 躯体の所定の位置にヨコ380mm×タテ75mm以上の穴を開けます。

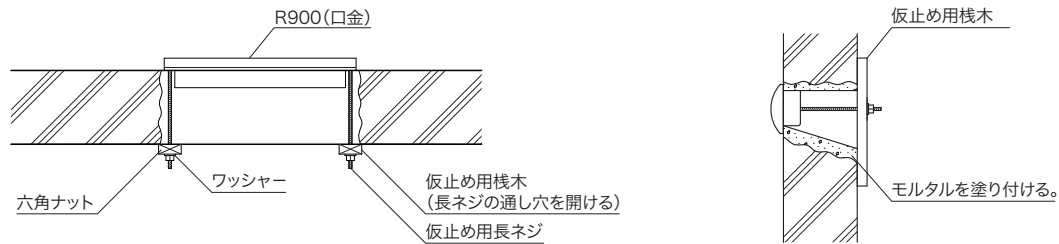

2. 仮止め用栈木を躯体に取り付けます。
3. 仮止め用長ネジを口金に取り付けます。
4. ポスト口を取り付け、モルタルを塗り付けます。

5. モルタル硬化後、栈木を外しコーキングを塗ってください。
※仮止め用長ねじの不要の部分はカットしてください。
※口金下部の水抜き穴はふさがらないでください。

[B900H施工手順]

1. 壁面に、右図のアンカーポイント図にしたがい穴を明け
ナイロンアンカーを打ち込みます。
2. タッピングネジにて仮止めします。
3. ポスト全体の位置・水平・垂直に注意し確実にネジを締めます。
4. ポスト周囲にコーキングを塗ってください。

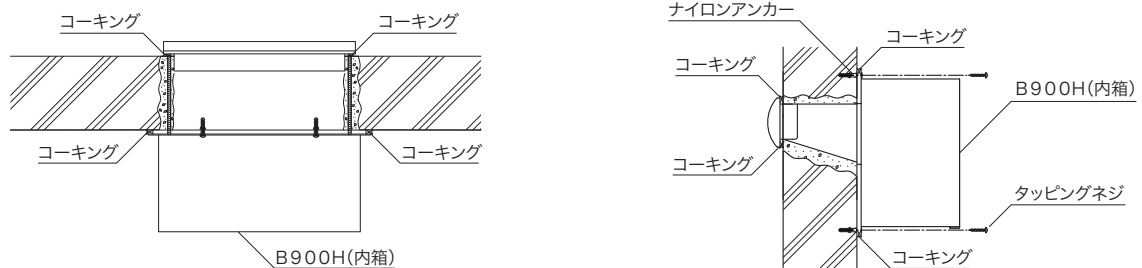
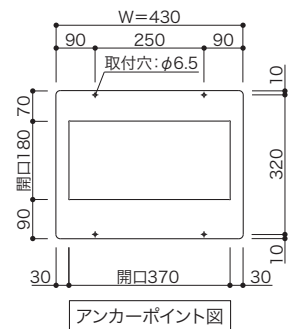

工事完了後、取扱説明書・解錠番号シール(ダイヤル錠仕様のみ)は、お客様に必ずお渡しください。